

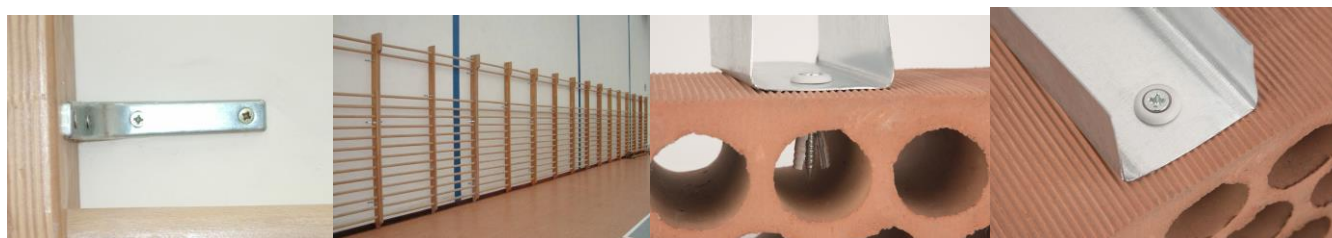

CARACTERISTIQUES

- Cheville en polyamide 6. TCCA, TCA2, TCCC y TCSP pré montée (Cheville + Vis).
- Grande sorte de diamètres et longueurs : flexibilité dans le montage
- Collerette tête fraisée (sauf TCCC) : la fixation reste au même niveau que le matériau à fixer. En plus empêche que la cheville s'introduise complètement dans le trou lors de l'installation.
- Collerette cylindrique dans le TCC : pour l'usage dans de matériaux où sois nécessaire une fixation rasante ou où il se puisse fraiser. Tôle en acier, sections métalliques, etc.
- Collier de tête large TCSP : cheville à grande expansion pour une utilisation majoritaire dans l'installation de plaques de plâtre ainsi que d'autres matériaux.
- Installation simple : grâce au filet et la pointe harpon suffit avec un coup de marteau pour son installation (TCCA, TCA2, TCCC et TCSP).
- Fixation détachable.















EXEMPLES D'APPLICATIONS



Usages: fixation de grilles, barres d'appui, supports, étagères, enseignes, sanitaires, etc.

		MATÉRIAUX DE BASE						
MATÉRIAU		TCCA	TCA2	TCCC	TCSP	TC2A	TC6A	TC6E
Béton								
Béton armé								
Pierre								
Béton cellulaire								
Brique pleine								
Béton creuse								
Brique creuse								
PERFORMANCE		Hautes		Moyennes			Faibles	

1. GAMME

ITEM	CODE	PHOTO	MATÉRIAU	REVÊTEMENT	TÊTE	EMPREINTE	FILET	PRÉMONTÉE
1	TCCA		Cheville: Polyamide 6 Vis: Acier		Cheville: Fraisée Vis: Fraisée	Pz	Harpon	Oui
2	TCA2		Cheville: Polyamide 6 Vis: Acier inoxydable A2		Cheville: Fraisée Vis: Fraisée	Pz	Harpon	Oui
3	TCCC		Cheville: Polyamide 6 Vis: Acier		Cheville: Tête cylindrique Vis: Fraisée	Pz	Harpon	Oui
4	TCSP		Cheville: Polyamide 6 Vis: Acier		Cheville: Tête large Vis: Fraisée	Pz	Harpon	Oui
5	TC2A		Cheville: Polyamide 6 Vis: Acier		Cheville: Fraisée Vis: Fraisée	Pz	Bois	No
6	TC6A		Cheville: Polyamide 6 Vis: Acier		Cheville: Fraisée Vis: Fraisée	Tx	Bois	No
7	TC6E		Cheville: Polyamide 6 Vis: Acier		Cheville: Fraisée Vis: Hexagonal	--	Bois	No

2. DONNÉES D'INSTALLATION

2.1 TCCA

Cheville à frapper tête fraisée



Données d'installation

CODE	d_0 : Ø Foret	d_r : Diamètre du trou d'épaisseur à fixer	Longueur du cheville	h_1 : Profondeur du foret	h_{nom} : Profondeur d'installation	h_{min} : Épaisseur minimale du matériau de base	t_{fix} : Épaisseur maximale à fixer	Empreinte Pz	Vis	
TCCA05025	5	6	25	30	20	100	5	2	3,4 x 27	
TCCA05030			30						25	5
TCCA05035			35		10					3,4 x 37
TCCA05050			50		25				25	3,4 x 52
TCCA06035	6	7	35	35	25	100	10	2	3,8 x 37	
TCCA06040			40						10	3,8 x 42
TCCA06050			50						20	3,8 x 52
TCCA06060			60						30	3,8 x 62
TCCA06070			70						40	3,8 x 72
TCCA06080			80						50	3,8 x 82
TCCA08060	8	9	60	45	40	100	20	3	4,7 x 62	
TCCA08080			80						40	4,7 x 82
TCCA08100			100						60	4,7 x 102
TCCA08120			120						80	4,7 x 122
TCCA08140			135						100	4,7 x 137

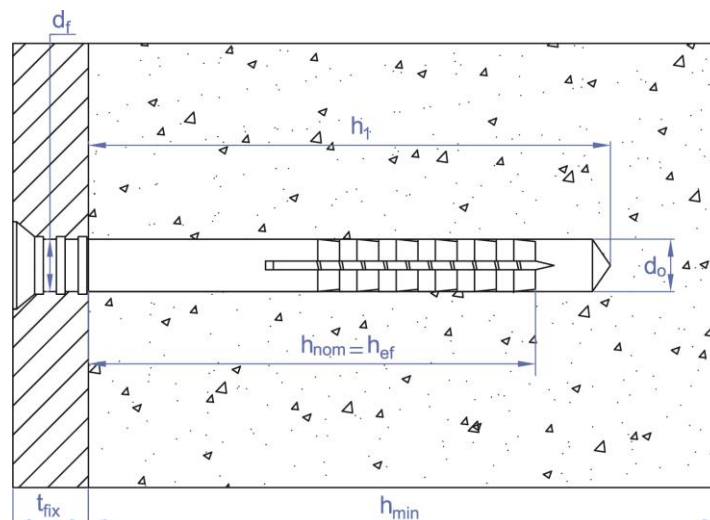

2.2 TCA2

Cheville à frapper inoxydable



Données d'installation

CODE	d_o : Ø Foret	d_f : Diamètre du trou d'épaisseur à fixer	Longueur du cheville	h_1 : Profondeur du foret	h_{nom} : Profondeur d'installation	h_{min} : Épaisseur minimale du matériau de base	t_{fix} : Épaisseur maximale à fixer	Empreinte Pz	Vis
TCA205030	5	6	30	30	25	100	5	2	3,5 x 35
TCA206040	6	7	40	35	25	100	10	2	3,8 x 45
TCA206060			60				30		3,8 x 65
TCA208060	8	9	60	45	40	100	20	3	4,8 x 65
TCA208080			80				40		4,8 x 85
TCA208100			100				60		4,8 x 105

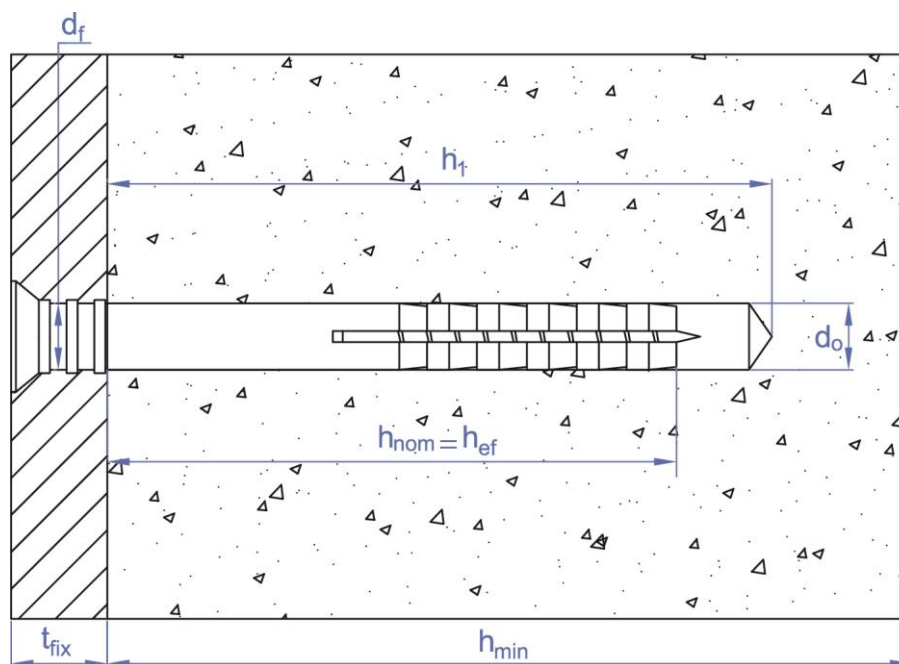

2.3 TCCC

Cheville à frapper tête cylindrique



Données d'installation

CODE	d ₀ : Ø Foret	d _f : Diamètre du trou d'épaisseur à fixer	Longueur du cheville	h ₁ : Profondeur du foret	h _{nom} : Profondeur d'installation	h _{min} : Épaisseur minimale du matériau de base	t _{fix} : Épaisseur maximale à fixer	Empreinte Pz	Vis
TCCC05025	5	6	25	30	20	100	5	2	3,4 x 27
TCCC05030			30		5		3,4 x 33		
TCCC05035			35		10		3,4 x 37		
TCCC05050			50		25		3,4 x 52		
TCCC06035	6	7	35	35	25	100	10	2	3,8 x 37
TCCC06040			40				10		3,8 x 42
TCCC06050			50				20		3,8 x 52
TCCC06060			60				30		3,8 x 62
TCCC06070			70				40		3,8 x 72
TCCC06080			80				50		3,8 x 82
TCCC08060	8	9	60	45	40	100	20	3	4,7 x 62
TCCC08080			80				40		4,7 x 82
TCCC08100			100				60		4,7 x 102
TCCC08120			120				80		4,7 x 122
TCCC08140			135				100		4,7 x 137

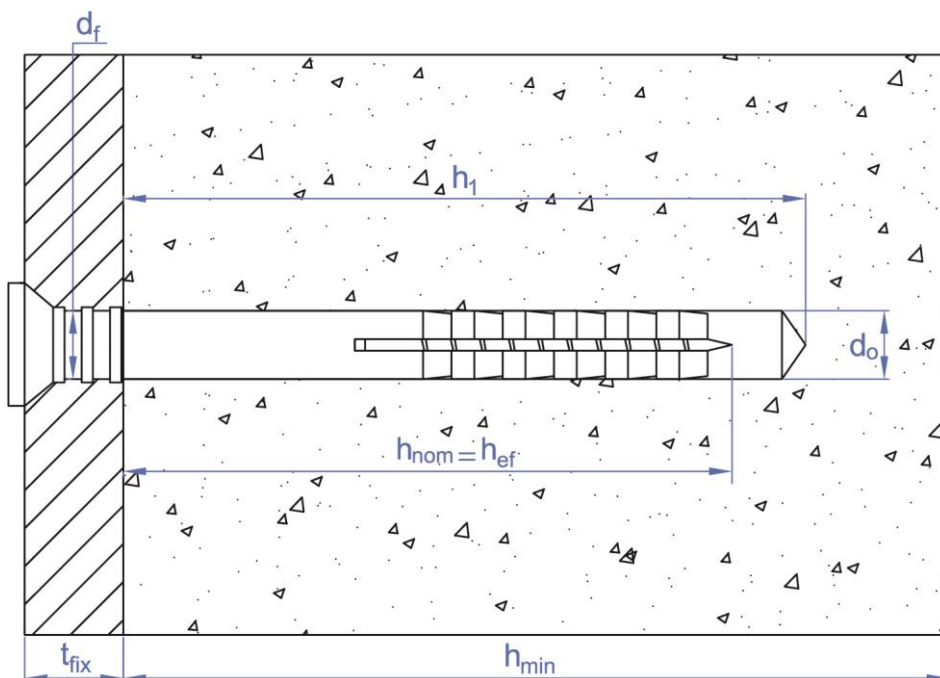

2.4 TCSP

Cheville tête large à grande expansion



Données d'installation

CODE	d _o : Ø Foret	d _f : Diamètre du trou d'épaisseur à fixer	Ø: Diamètre de tête	Longueur du cheville	h ₁ : Profondeur du foret	h _{nom} : Profondeur d'installation	h _{min} : Épaisseur minimale du matériau de base	t _{fix} : Épaisseur maximale à fixer	Empreinte Pz	Vis
TCSP05027	5	6	9	27	25	22	100	5	2	3,4 x 30
TCSP06032	6	7	9	32	30	27	100	5	2	3,8 x 35
TCSP06040				40				10		3,8 x 43

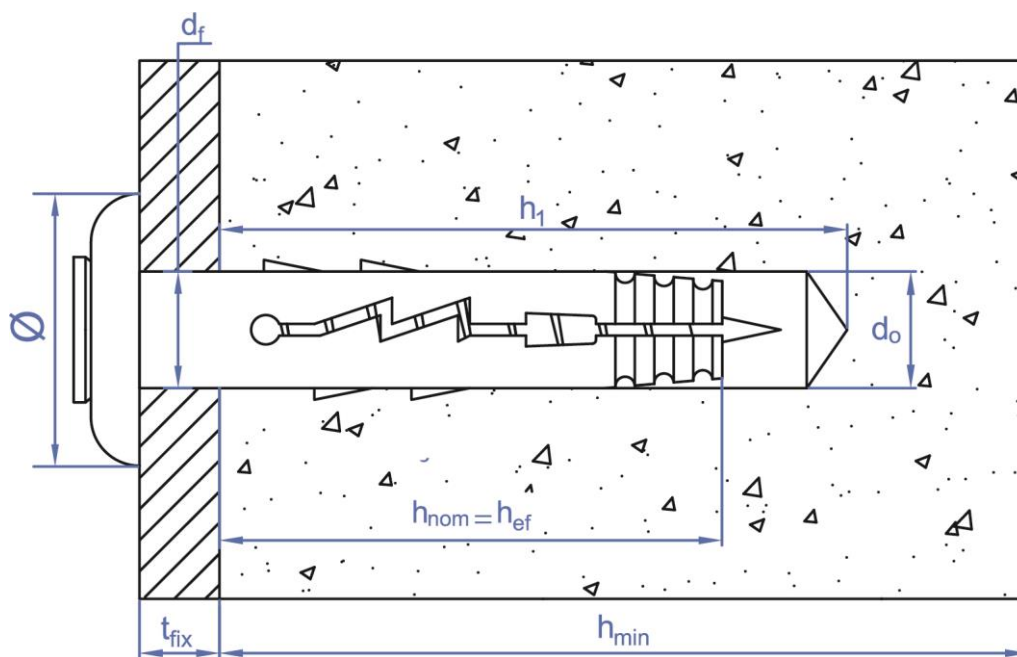

2.5 TC2A

Cheville nylon avec 2 ailettes



Données d'installation

CODE	d_o : Ø Foret	d_f : Diamètre du trou d'épaisseur à fixer	Longueur du cheville	h_1 : Profondeur du foret	h_{nom} : Profondeur d'installation	h_{min} : Épaisseur minimale du matériau de base	t_{fix} : Épaisseur maximale à fixer	Empreinte Pz	Vis
TC2A06060	6	6	60	35	30	100	30	2	4,2 x 65
TC2A08060	8	7	60	45	40	100	20	3	5,5 x 65
TC2A08080			80				40		5,5 x 85
TC2A08100			100				60		5,5 x 105
TC2A08120			120				80		5,5 x 125
TC2A10065	10	9	65	50	45	100	20	4	7 x 70
TC2A10080			80				35		7 x 85
TC2A10100			100				55		7 x 105
TC2A10115			115				70		7 x 120
TC2A10135			135				90		7 x 140
TC2A10160			160				115		7 x 160

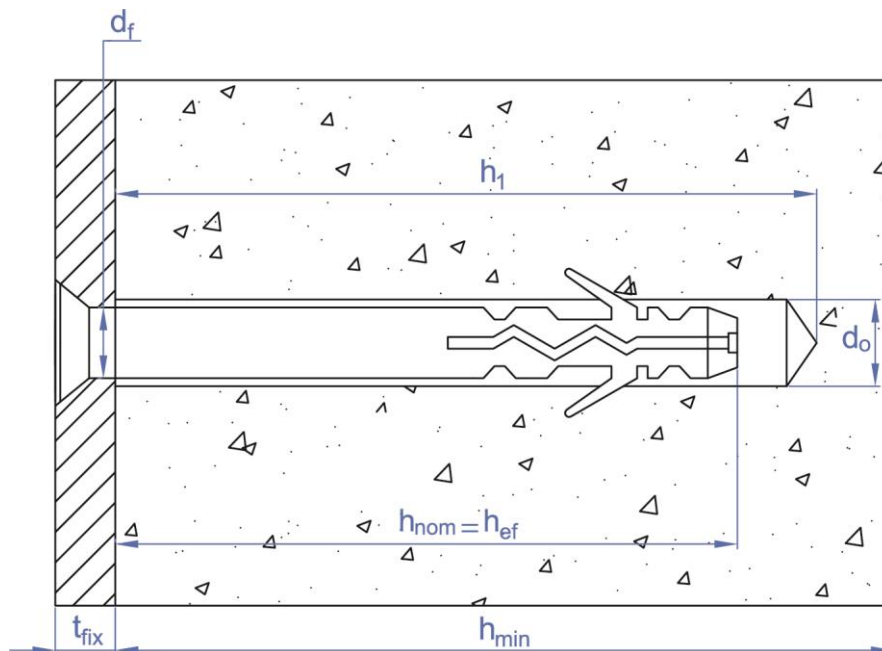

2.6 TC6A

Cheville nylon avec 6 ailettes, tête fraisée



Données d'installation

CODE	d_o : Ø Foret	d_f : Diamètre du trou d'épaisseur à fixer	Longueur du cheville	h_1 : Profondeur du foret	h_{nom} : Profondeur d'installation	h_{min} : Épaisseur minimale du matériau de base	t_{fix} : Épaisseur maximale à fixer	Empreinte Tx	Vis
TC6A08080	8	9	80	80	70	100	10	30	6 x 86
TC6A08100			100						6 x 106
TC6A08120			120						6 x 126
TC6A10100	10	11	100	80	70	100	40	40	7 x 106
TC6A10120			115						7 x 126
TC6A10140			135						7 x 146
TC6A10160			160						7 x 166
TC6A10200			200						7 x 206

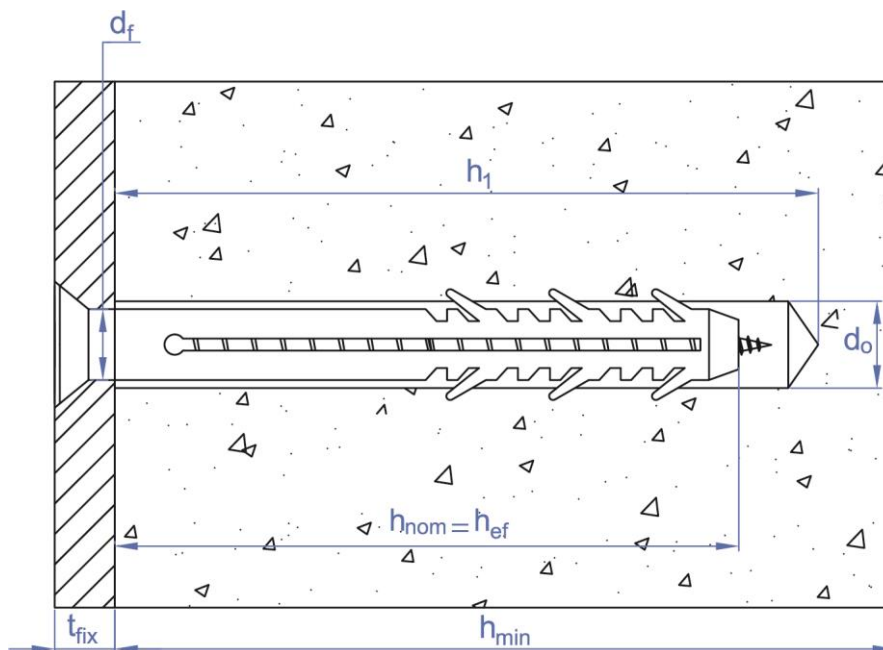

2.7 TC6E

Cheville nylon avec 6 ailettes, tête hexagonale

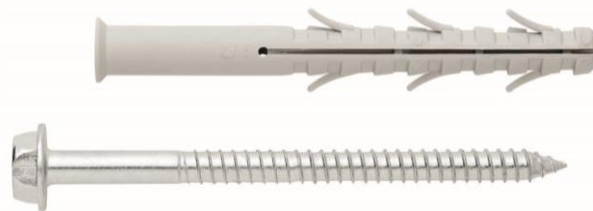

Données d'installation

CODE	d_0 : Ø Foret	d_f : Diamètre du trou d'épaisseur à fixer	Longueur du cheville	h_1 : Profondeur du foret	h_{nom} : Profondeur d'installation	h_{min} : Épaisseur minimale du matériau de base	t_{fix} : Épaisseur maximale à fixer	Tête SW	Vis
TC6E08080	8	9	80	80	70	100	10	10	6 x 86
TC6E08100			100				30		6 x 106
TC6E08120			120				50		6 x 126
TC6E10100	10	11	100	80	70	100	30	13	7 x 106
TC6E10120			115				45		7 x 126
TC6E10140			135				65		7 x 146
TC6E10160			160				90		7 x 166
TC6E10200			200				130		7 x 206

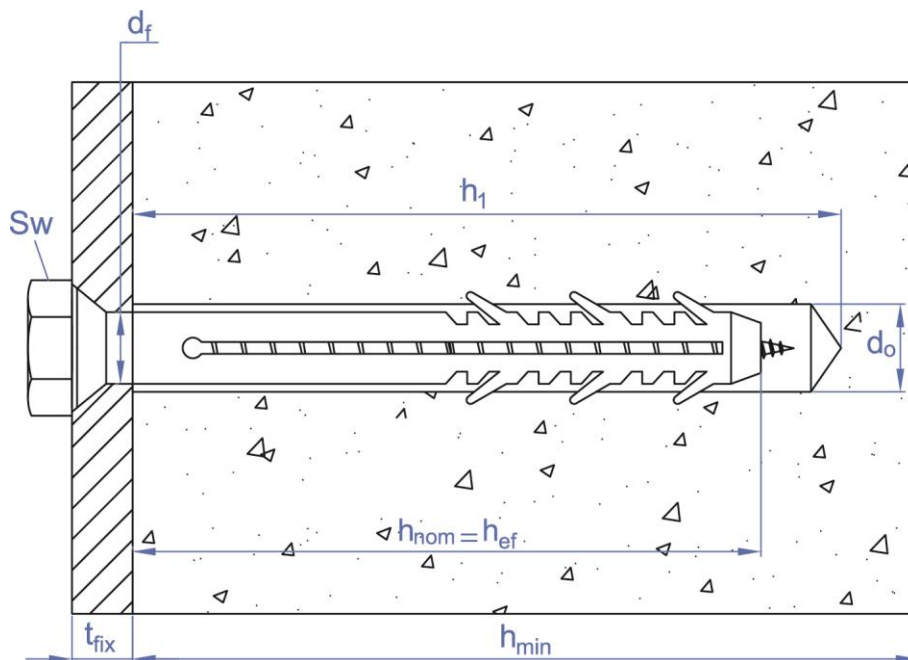

3. PROCEDURE D'INSTALLATION

TCCA / TCA2 / TCCC

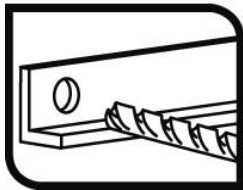

1. PERCER

Vérifier que le béton est bien compact et sans pores significatifs.

Percer au diamètre et à la profondeur spécifiée

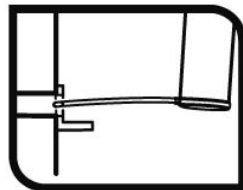

2. SOUFFLER ET NETTOYER

Nettoyer le trou des restes de poussière et des fragments dus au perçage.

Utiliser bombe d'air et brosse

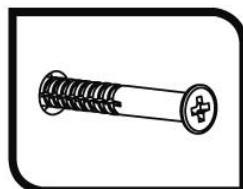

3. INSTALLER

Placer la cheville à frapper avec la vis à travers du matériau à fixer et donner des coups avec le marteau jusqu'à ce que la cheville soit complètement introduite. Dans les applications où il ne soit pas possible de donner des coups avec le marteau, vous devriez utiliser le tournevis.

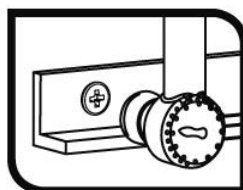

4. APPLIQUER LE COUPLE DE SERRAGE

Visser la vis avec soin de ne pas appliquer un couple excessif qui peut entraîner le bouchon est vissé passe. Cette question est importante en ce qui concerne les matériaux creux, car en raison de l'expansion du crampon plus grand nombre de spires de vis sans fin est nécessaire.

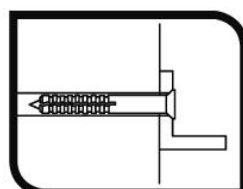

TC2A / TC6A / TC6E

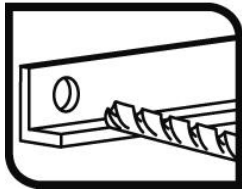
**1. PERCER**

Vérifier que le béton est bien compact et sans pores significatifs.

Percer au diamètre et à la profondeur spécifiée

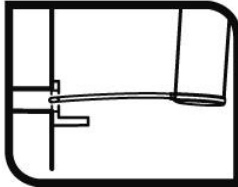
**2. SOUFLER ET NETTOYER**

Nettoyer le trou des restes de poussière et des fragments dus au perçage.

Utiliser bombe d'air et brosse

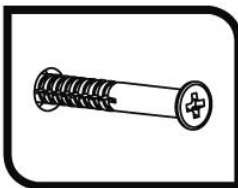
**3. INSTALLER**

Placer la cheville à frapper avec la vis à travers du matériau à fixer et donner des coups avec le marteau jusqu'à ce que la cheville soit complètement introduite. Dans les applications où il ne soit pas possible de donner des coups avec le marteau, vous devriez utiliser le tournevis.

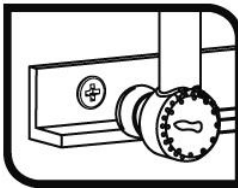



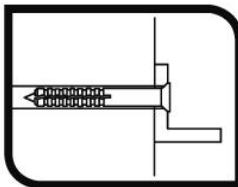

**4. APPLIQUER LE COUPLE DE SERRAGE**







Serrer la vis par tournevis ou une clé (à la tête), jusqu'à la fin, ce qui entraîne l'expansion du bouchon en nylon.



4. RÉSISTANCES

La résistance de calcul dans béton C20/25 pour une cheville isolée (sans effets de distance au bord ni de distances entre chevilles) une fois le facteur de sécurité partiel appliqué est celle indiquée sur le tableau suivant :

RÉSISTANCE DE CALCUL					
CODE	PHOTO	TRACTION			CISAILLEMENT
		BÉTON	BRIQUE PLEINE	BRIQUE CREUSE	BÉTON
		[kN]	[kN]	[kN]	[kN]
TCCA05XXX		0,18	0,04	NON ÉVALUÉ	0,27
TCCA06XXX		0,25	0,06		0,36
TCCA08XXX		0,40	0,10		0,42
TCA205XXX		0,18	0,04	NON ÉVALUÉ	0,27
TCA206XXX		0,25	0,06		0,36
TCA208XXX		0,40	0,10		0,42
TCCC05XXX		0,18	0,04	NON ÉVALUÉ	0,27
TCCC06XXX		0,25	0,06		0,36
TCCC08XXX		0,40	0,10		0,42
TCSP05XXX		0,24	0,06	NON ÉVALUÉ	0,27
TCSP06XXX		0,36	0,09		0,36
TC2A06XXX		0,47	0,14	NON ÉVALUÉ	0,38
TC2A08XXX		0,55	0,26		0,50
TC2A10XXX		0,62	0,30		0,76
TC6A08XXX		0,88	0,51	0,25	0,50
TC6A10XXX		1,50	0,72	0,36	0,76
TC6E08XXX		0,88	0,51	0,25	0,50
TC6E10XXX		1,50	0,72	0,36	0,76

CHARGE MAXIMALE RECOMMANDE					
CODE	PHOTO	TRACTION			CISAILLEMENT
		BÉTON	BRIQUE PLEINE	BRIQUE CREUSE	BÉTON
		[kg]	[kg]	[kg]	[kg]
TCCA05XXX		13	3	NON ÉVALUÉ	20
TCCA06XXX		18	4		26
TCCA08XXX		29	7		30
TCA205XXX		13	4	NON ÉVALUÉ	20
TCA206XXX		18	5		26
TCA208XXX		29	7		30
TCCC05XXX		13	4	NON ÉVALUÉ	20
TCCC06XXX		18	5		26
TCCC08XXX		29	7		30
TCSP05XXX		17	5	NON ÉVALUÉ	20
TCSP06XXX		26	7		26
TC2A06XXX		34	10	NON ÉVALUÉ	28
TC2A08XXX		40	19		37
TC2A10XXX		45	22		55
TC6A08XXX		64	37	18	37
TC6A10XXX		109	53	26	55
TC6E08XXX		64	37	18	37
TC6E10XXX		109	53	26	55